

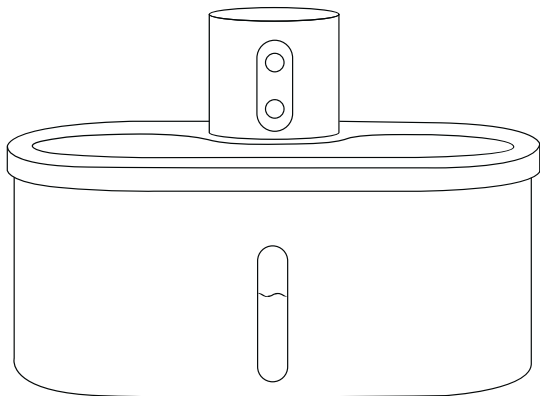

# Gebruikershandleiding

## W4-L Drinkfontein



Lees deze handleiding zorgvuldig voordat u het product gebruikt.

## Veiligheidsmaatregelen

### ⓘ Gebruiksomstandigheden

1. Zet het apparaat horizontaal en stevig neer. Niet kantelen, schudden of ondersteboven zetten.
2. Zet het apparaat niet in de zon. Dit kan de elektronica beschadigen of verkleuring veroorzaken. Gebruik het alleen binnenshuis.
3. Gebruik of bewaar deze waterfontein niet bij temperaturen onder 0°C of boven 40°C.

### ⚠ Aandachtspunten

1. Haal de stekker uit het stopcontact als je niet in de buurt bent. Zo werkt het apparaat stabiel.
2. Dit product is niet bedoeld voor kinderen. Laat kinderen er niet mee spelen of aan zitten. Ze kunnen de fontein en bewegende onderdelen beschadigen. Er moet altijd een volwassene bij zijn als kinderen in de buurt van het apparaat komen.
3. Vervang kapotte filteronderdelen meteen. Gebruik het apparaat niet als het filter stuk is.
4. Dompel het hoofdapparaat niet onder in water. Dit kan de elektronica kapot maken.
5. Haal het apparaat niet uit elkaar, repareer of pas het niet zelf aan. Dan vervalt de garantie.
6. Zorg dat er geen water bij het snoer of de stekker komt. Dit voorkomt elektrische schokken.
7. Zorg dat de oplaadpoort goed werkt.
8. Laad het apparaat alleen op met een 5V/1A of 5V/2A adapter. Anders vervalt de garantie.
9. Als je de waterfontein niet gebruikt, zet hem dan op een droge plek. Laad hem elke 6 maanden op.
10. Gooi al het verpakkingsmateriaal meteen weg na het uitpakken. De zakjes kunnen gevaarlijk zijn als kinderen erin stikken.
11. Dit apparaat is alleen voor drinkwater voor huisdieren. Gebruik het niet voor iets anders.
12. Controleer regelmatig of er genoeg water in zit, zodat de fontein goed blijft werken.
13. Dit product dient door kinderen alleen onder toezicht van een volwassene te worden gebruikt.
14. Probeer het apparaat niet zelf te repareren. Neem contact op met Furtastic als er iets mis is.

## Inhoudsopgave

Productoverzicht	3
De drinkfontein klaarmaken voor gebruik	5
Laag water waarschuwing	5
De drinkfontein schoonmaken	6
De waterpomp schoonmaken	7
Onderhoud drinkfontein	7
Eigenschappen	7
Probleemoplossing	8

## Productoverzicht

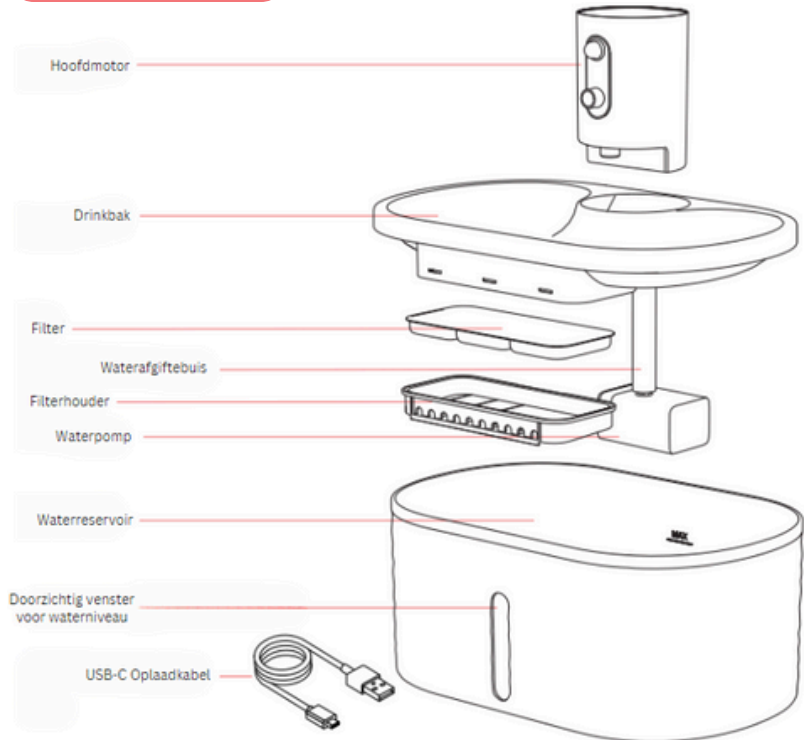

## Productoverzicht

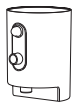

Hoofdmotor



Drinkbak

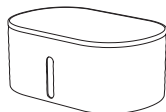

Waterreservoir

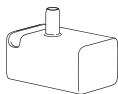

Waterpomp



Filter

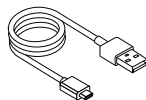

USB-C Oplaadkabel

## Overzicht bedieningsinterface

### Batterij-indicator

**Indicator knippert rood:** Batterij bijna leeg

**Indicator knippert wit:** Batterij laadt op.  
(indicator wordt groen wanneer volledig opgeladen)

**Indicator is wit zonder te knippen:**

Apparaat werkt normaal en batterij niveau is voldoende.

### Continue

### waterstroommodus:

Werkt alleen wanneer aangesloten op het stroomnet.

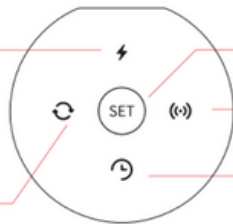

### SET Knop:

**Kort aanraken:** Verander van modus  
**Lang aanraken (3 sec):** AAN/UIIT

### Sensor modus:

De waterstroom wordt geactiveerd wanneer de sensor beweging gedetecteerd.

### Timer modus:

Het water stroomt 15 seconden lang, elke 15 minuten.

## De drinkfontein klaarmaken voor gebruik

1. Week het filter 5 minuten in water en spoel grondig af.

**Belangrijk:**

Zorg ervoor dat het filter grondig in water is geweekt om te voorkomen dat het filter de waterstroom blokkeert en de drinkbak overstroomt.



2. Plaats het filter in de filterhouder en vul het waterreservoir.
3. Plaats de hoofdmotor op de drinkfontein.

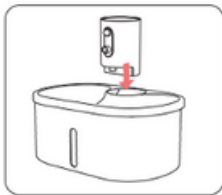
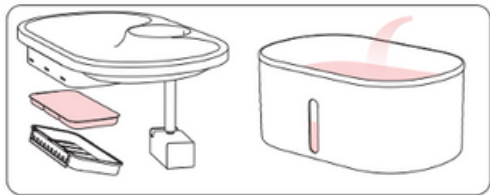

## Laag water waarschuwing

- Wit licht: Voldoende water
- Rood licht: Water moet aangevuld worden. De waterstroom stopt.

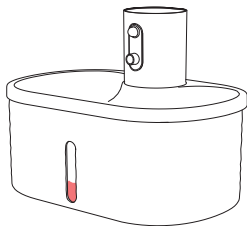

4. Houd de SET knop ingedrukt om de drinkfontein aan te zetten.

5. Selecteer de gewenste modus.

We adviseren om de drinkfontein bij het eerste gebruik in te stellen op de modus Continue waterstroom zodat uw huisdier kan wennen aan het systeem. Hierna kunt u de instelling aanpassen.

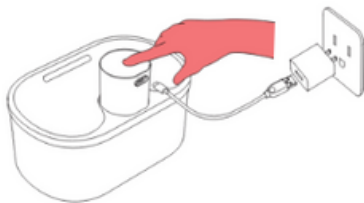

## De drinkfontein schoonmaken

### Maak de drinkbak en het waterreservoir schoon

1. Verwijder de hoofdmotor.
2. Maak alle onderdelen met de hand schoon, gebruik geen metalen sponzen of borstels en gebruik geen bijtende schoonmaakmiddelen. Maak de hoofdmotor schoon met een spons of doekje. Dompel de hoofdmotor niet onder in water.

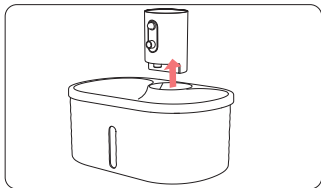

①

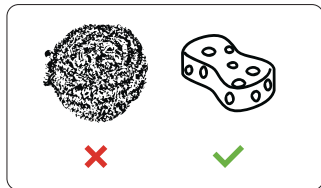

②

## De waterpomp schoonmaken

1. Verwijder de sponsfilter.
2. Verwijder het deksel van de waterpomp.
3. Verwijder het deksel van stator en de stator.
3. Maak de stator schoon met water

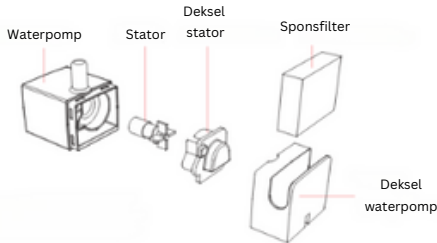

## Onderhoud drinkfontein

1. Vervang het filter en de sponsfilter elke 2-4 weken. In de volgende gevallen adviseren de filters elke 2 weken te vervangen:
  - a. Frequent gebruik
  - b. Meerdere huisdieren
  - c. Bij gebruik van Continue waterstroommodus
2. Maak de drinkfontein en waterpomp elke week schoon.

Scan de QR code om  
navulfilters te  
bestellen of ga naar  
[www.furtastic.nl](http://www.furtastic.nl)



## Eigenschappen

Productnaam	Furtastic Lithium Battery Operated Water Fountain
Model	W4
Afmetingen	260x170x175mm
Materiaal	ABS
Gewicht	Ca. 0.7KG
Capaciteit	2.5L
Toepassing	Katten en kleine honden
Voeding	USB 5V1A
Nominaal vermogen	0.5W
Batterijcapaciteit	5000mA



## Probleemoplossing

Helpt de onderstaande probleemoplossing je niet om het probleem op te lossen? Stuur ons dan een berichtje op [info@furtastic.nl](mailto:info@furtastic.nl)

Probleem	Oplossing
Water loopt over	Week het filter 5 minuten in water en spoel grondig af.
	Als het filter verstopt is of lang niet is gebruikt, vervang deze dan.
Waterpomp stopt	Waterniveau is te laag. Vul het waterreservoir aan.
	Maak de waterpomp, waterreservoir en drinkfontein schoon.
	Zorg dat de hoofdmotor goed is aangesloten en steek de stekker in het stopcontact om de batterij op te laden bij laag batterijniveau.
Zwakke waterstroom	De waterpomp moet ontluichten. Dit probleem kan optreden wanneer de drinkfontein voor het eerst wordt gebruikt of lang niet is gebruikt. Dit lost zichzelf op.
	Haren of ander vuil in de waterpomp. Maak de waterpomp schoon volgens de instructies.
	Waterniveau is te laag. Vul het waterreservoir aan.
Vuil in waterreservoir en filter	Ververs het water in het waterreservoir.
	Zorg dat het filter goed in water is geweest en grondig is omgespoel voor gebruik.